

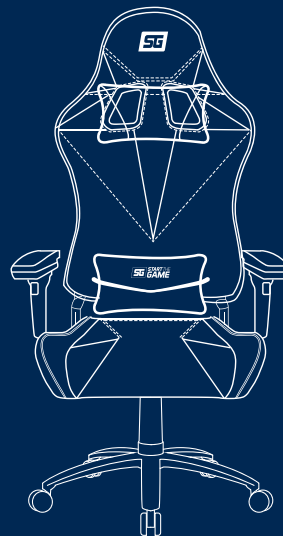

SG *START THE GAME*

SG *START THE GAME*

Vorago®



www.voragolive.com

Manual
GAMING CHAIR CGC 500
SILLA GAMER CGC 500

Por favor lee este manual antes de usar el producto





SG **START THE GAME**

Vorago®

Cómo obtener respaldo de la garantía

Los reclamos de garantía son procesados a través del punto de venta, durante los primeros 15 días posteriores a la compra, siempre y cuando cumplan con los requisitos. Los reclamos de garantía que no puedan ser procesados a través del punto de venta y toda inquietud relacionada con el producto adquirido deberán ser enviados con la guía prepagada por Vorago a la dirección de las oficinas centrales de Vorago en Francisco Villa No. 3, Col. San Agustín, C.P. 45645, Tlajomulco de Zúñiga, Jalisco, México.

Salvo en situaciones de fuerza mayor o caso fortuito, el tiempo de reparación en ningún caso será mayor a 30 días naturales contados a partir de la fecha de recepción del equipo en Vorago.

Exclusiones

Esta garantía no es válida en los siguientes casos:

- Quando el producto se hubiese utilizado en condiciones distintas a las normales.
- Quando el producto no hubiese sido operado de acuerdo con el instructivo de uso que se le acompaña.
- Quando el producto hubiese sido alterado o reparado por personas no autorizadas por parte de Vorago.

Vorago no ofrece ninguna otra garantía expresa para este producto.

Para hacer válida la garantía, así como la adquisición de partes, componentes, consumibles y accesorios.

Para hacer válida una garantía debe de enviarnos la siguiente información al correo:

garantias@voragolive.com

- Modelo y color
- Falla de producto
- Ticket o factura de compra (digitalizado)
- Su domicilio con C.P., teléfono y nombre completo.

Disponibles en el establecimiento donde se adquirió el producto y/o en nuestras oficinas centrales

Vorago, S.A. de C.V.
Francisco Villa No. 3
Col. San Agustín, C.P. 45645
Tlajomulco de Zúñiga, Jalisco, México.
Tel. (33) 3044 6666

Importadora Global Rida S.A. de C.V.
Matilde Márquez No. 68
Colonia Peñón de los Baños C.P. 15520
Alcaldía Venustiano Carranza, CDMX
RFC: IGR1510164C2



Garantía limitada de productos

Los equipos y/o accesorios Vorago están cubiertos por una garantía limitada por el tiempo indicado en la tabla de vigencia anexa, contando a partir de la fecha de adquisición, contra cualquier defecto de fabricación y funcionamiento, siempre y cuando hayan sido utilizados bajo condiciones normales de uso durante el periodo de la garantía y para lo cual fue fabricado. Vorago garantiza al comprador la ausencia de anomalías en lo referente a los materiales.

Productos	Vigencias
Equipos, tablets, celulares, audio, teclados, mouse, redes y accesorios	12 Meses
Monitores	36 Meses*
*Excepto en panel (display de pantalla) para el cual sólo será de 12 meses.	

Póliza de garantía Importante: Favor de leer y llenar esta póliza de garantía y sellarla en la tienda en la compra del producto.

Producto: Silla gamer	Sello del distribuidor
Modelo: CGC-500	
Marca: Vorago	
Número de serie:	
Número de factura:	
Fecha de entrega:	

Responsabilidades

La responsabilidad total de Vorago consistirá en reparar o reemplazar el producto, incluida la mano de obra y refacciones, sin ningún costo para el comprador cuando se devuelva al punto de venta, presentando esta póliza de garantía debidamente llenada y sellada por el establecimiento donde se adquirió el producto o copia del comprobante o recibo o factura, en el que consten los datos específicos del producto objeto de la compraventa, en los cuales se especifica la fecha de compra, para verificar los tiempos dentro de garantía. Vorago podrá utilizar piezas nuevas, restauradas o usadas en buenas condiciones para reparar o reemplazar cualquier producto, sin costo adicional para el consumidor. En el caso de equipos y/o accesorios que no tengan reparación, se generará el cambio por un producto similar o de características superiores. La presente garantía cubre los gastos de transportación del producto que derive de su cumplimiento; los cuales serán atribuibles directamente al proveedor del producto. En todo producto de reemplazo se renovará el periodo original de la garantía. Vorago se rige bajo las normas internacionales de fabricación de los productos.

Te invitamos a registrar tu producto y gozar de los beneficios, registra tu compra en nuestra página web y participa de las promociones en:



www.voragolive.com



Queremos escucharte
(33) 3044 6666
COMUNICATE CON NOSOTROS

We want to hear you
+ 52 (33) 3044 6666
CALL US



INSTRUCCIONES DE USO

Revise y verifique que todo el contenido este contenido en el empaque.

Mantenga su producto alejado de la luz solar directa.

Evite golpear su producto para no dañarlo.

www.voragolive.com

FICHA TÉCNICA

Artículo	Silla Gamer
Material	Poliuretano + ABS + Metal + Nylon
Maximo Peso	120 Kg
Mecanismo	Mariposa
Piston	Gas clase 4 (recubierto)
Ruedas	60 mm
Descansa brazos	2D con seguros
Cojines	Lumbar y cuello
Estrella	350 mm
Estructura	De acero con soporte de nylon
Espuma de poliuretano	Alta densidad
Dimensiones	83 x 65 x 32 cm
Peso	25 Kg



(K)

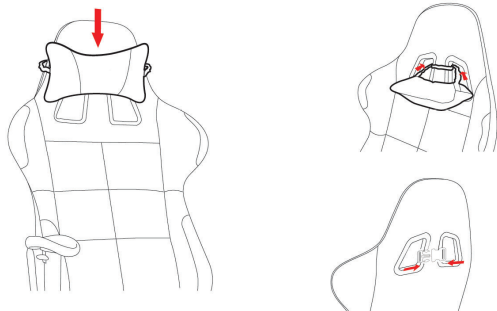

(L)

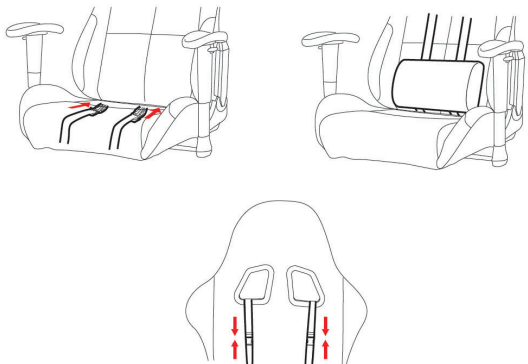

CONOCE TU DISPOSITIVO

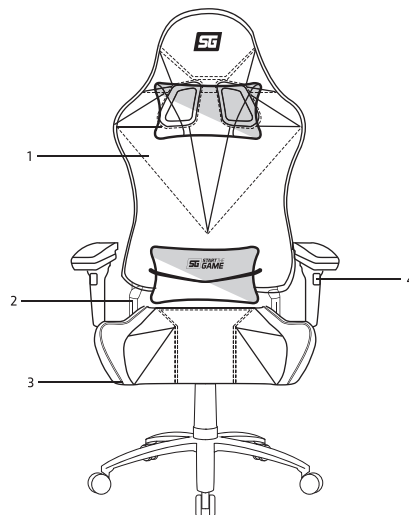

Número	Nombre
1	Respaldo Ajustable
2	Sistema para ajustar respaldo
3	Sistema para ajustar altura
4	Sistema para ajustar descansa brazos





CONTENIDO



A) Llave Allen

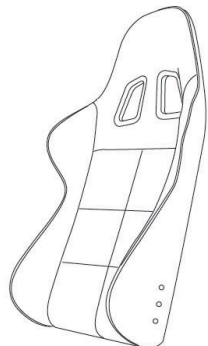

C) Respaldo

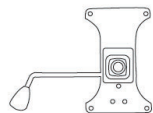

E) Unidad de control

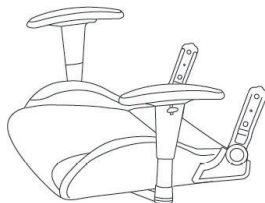

B) Asiento

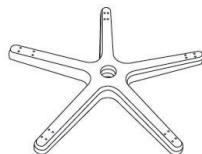

D) Base



F) Cobertura de plástico izquierda

6. Inserte el sistema hidráulico al sistema de control para finalizar la instalación.

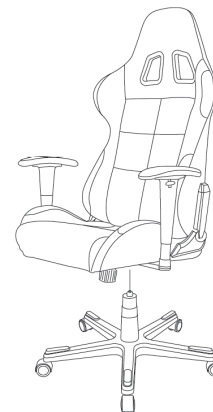

Para colocar la almohadilla para soporte lumbar (L) y el reposa cabeza (K) es necesarios pasar las correas y asegurarlas justo como se muestra en las siguientes imágenes.



4. Una vez colocados los tornillos coloque la cobertura (H) y (F) en los respectivos lados.

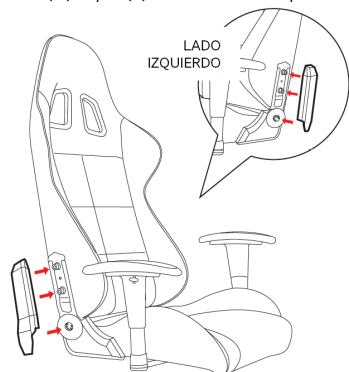

5. Coloque la unidad de control (E) debajo del asiento asegurándose de posicionarla en la dirección correcta. Ajustar los tornillos.

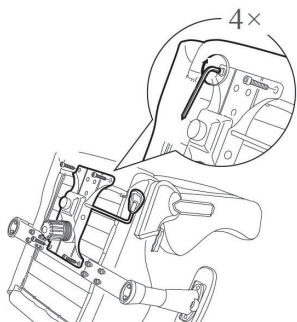

G) Sistema Hidráulico
Cubierta de plástico



H) Cobertura de plástico derecha



I) Ruedas



J) Descansa Brazos

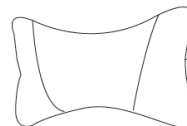

K) Reposa Cabeza



L) Almohadilla para soporte lumbar

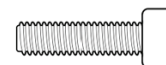

x 4

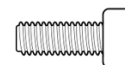

x 12



ENSAMBLE DE LA SILLA

1. Enganche las ruedas (I) a la base (D) hasta escuchar un click.

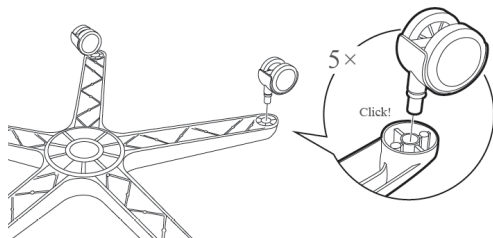

2. Instale el sistema hidráulico junto con la cubierta plástica (G) a la base con ruedas.

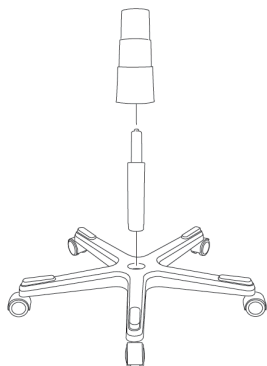

3. Coloque el respaldo (C) al asiento (D). Coloque los tornillos y ajuste con la llave allen.

